

ROZKRES 1/4

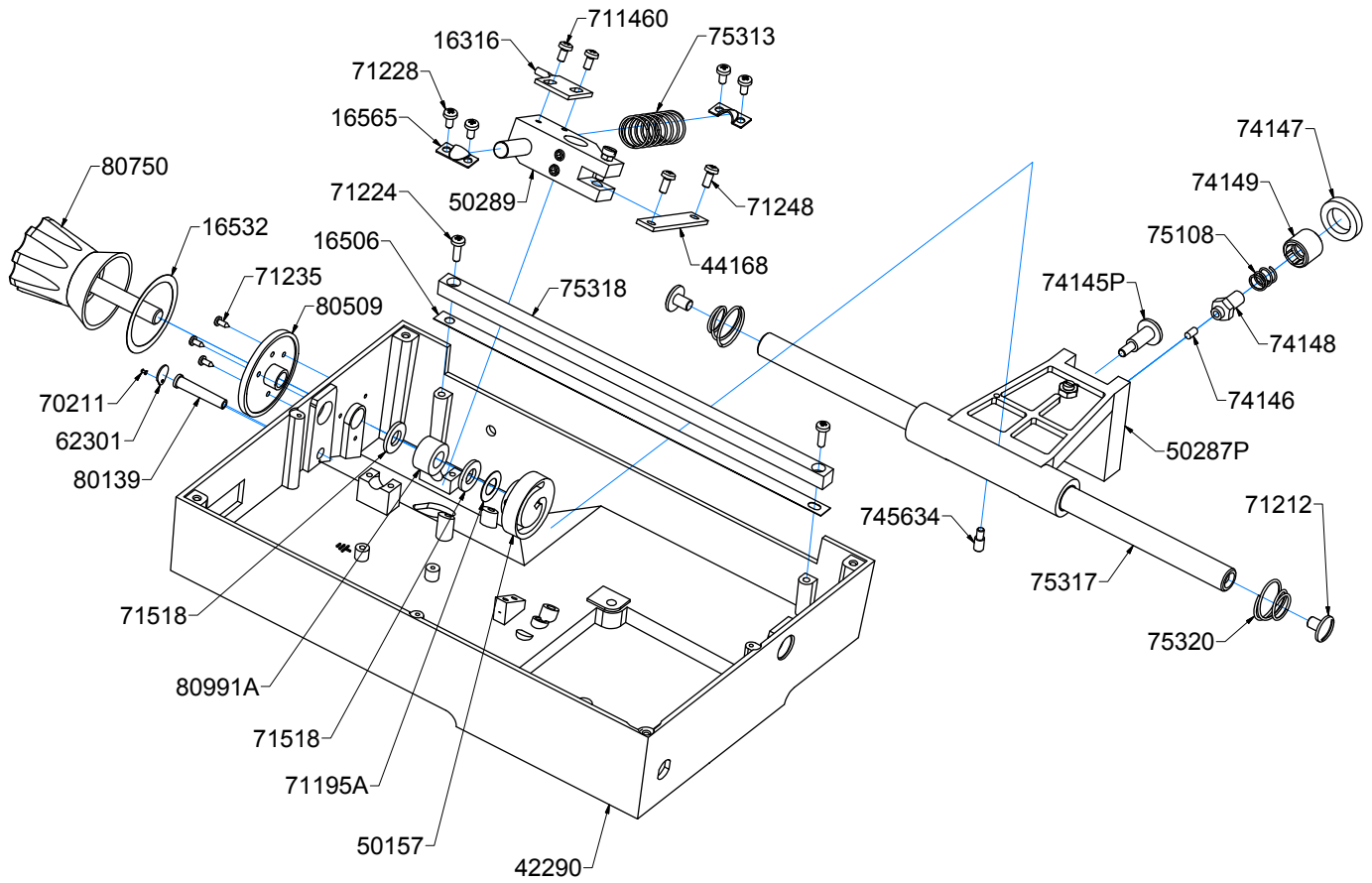

ROZKRES 2/4

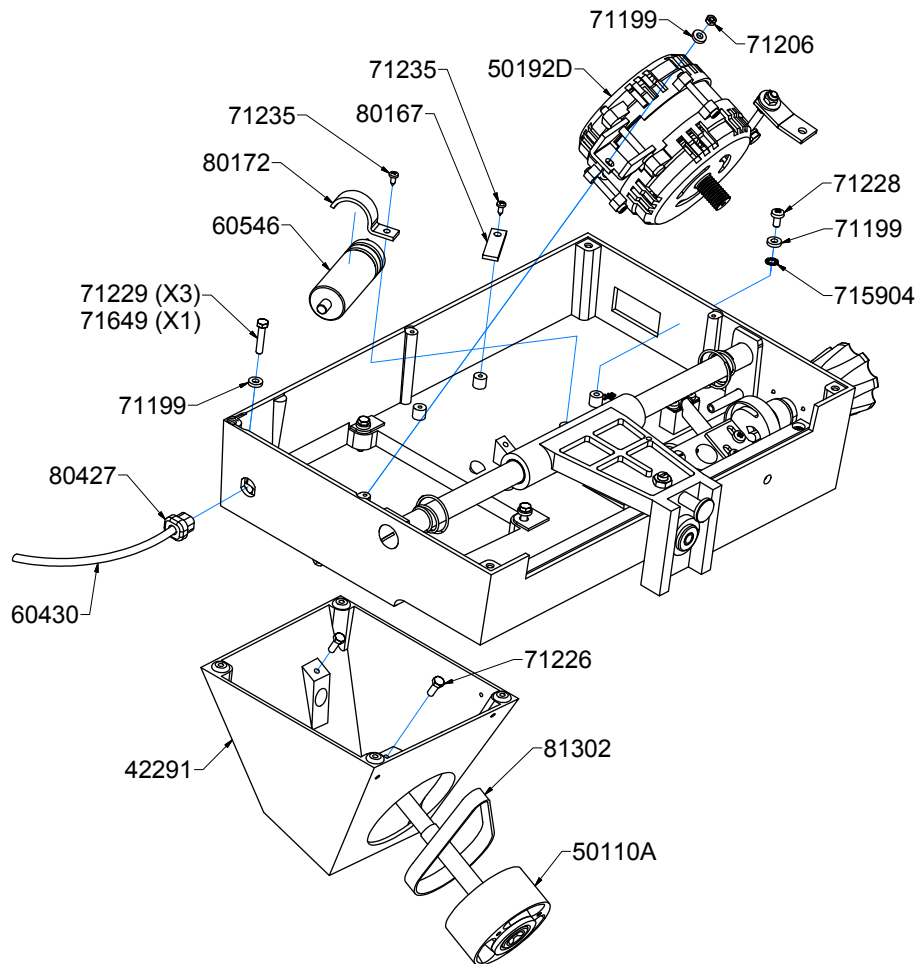

ROZKRES 3/4

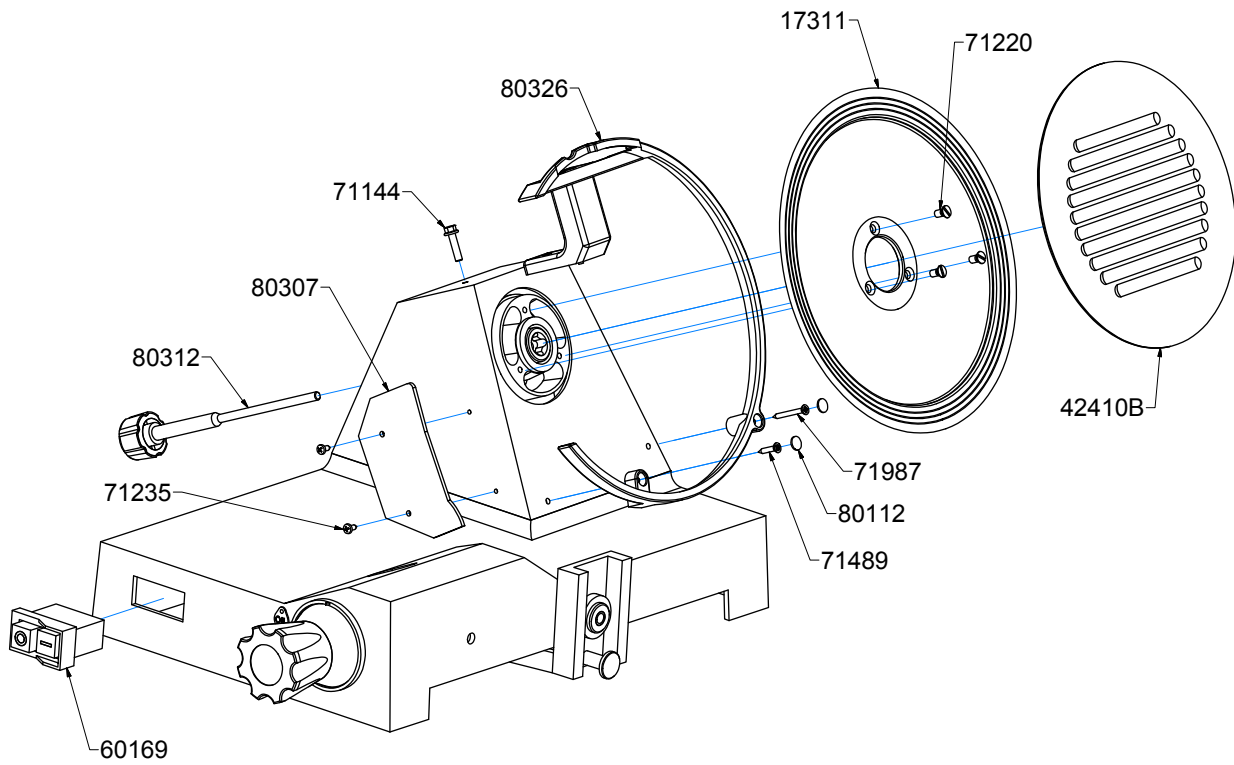

ROZKRES 4/4

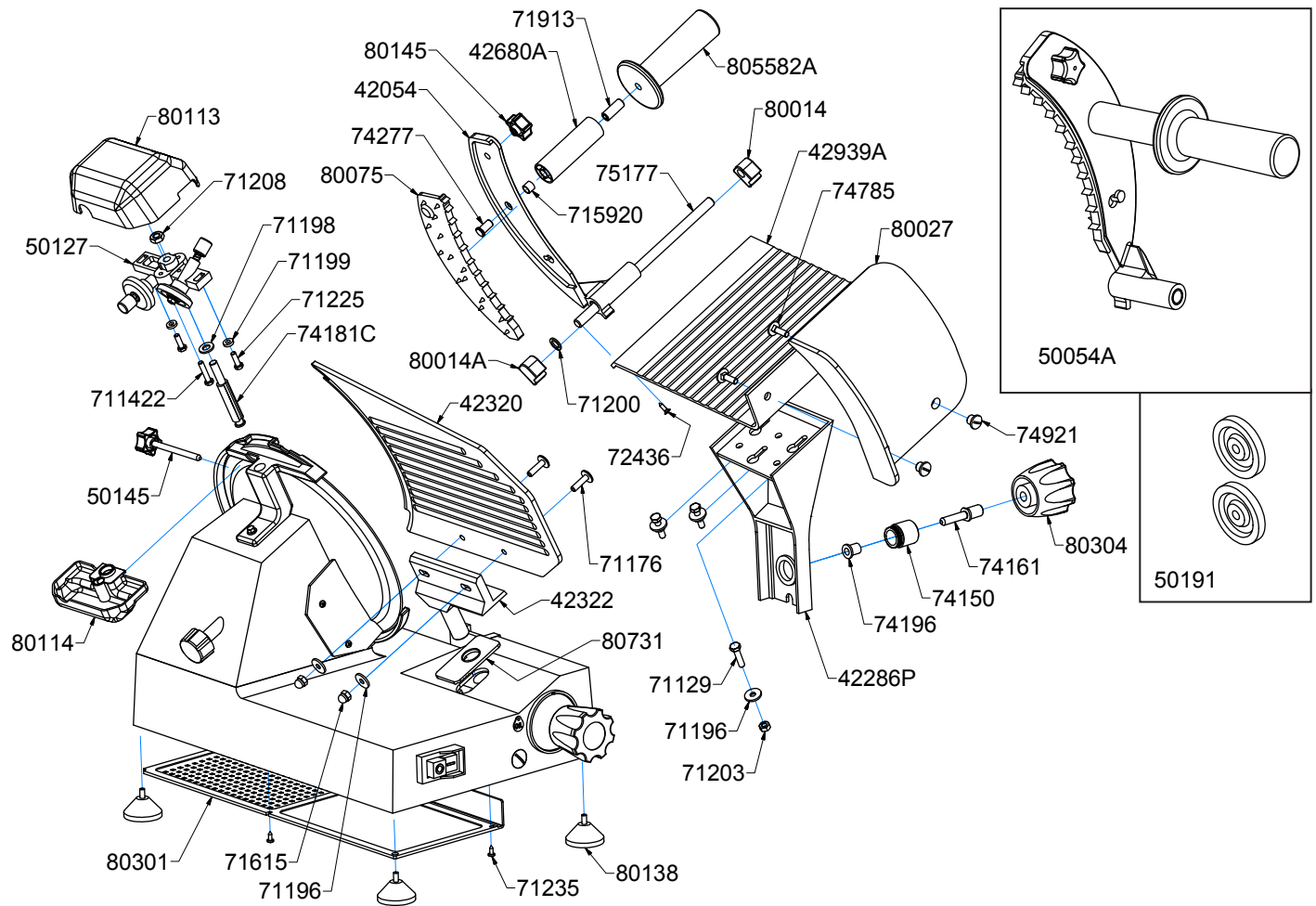



Číslo produktu	Model produktu	Název produktu
00020258	GSP 250	Nářezový stroj, nůž 250 mm hladký
00020265	GSP 250 Z	Nářezový stroj, nůž 250 mm zubatý
00020267	GSP 250 T	Nářezový stroj, nůž 250 mm teflonový